

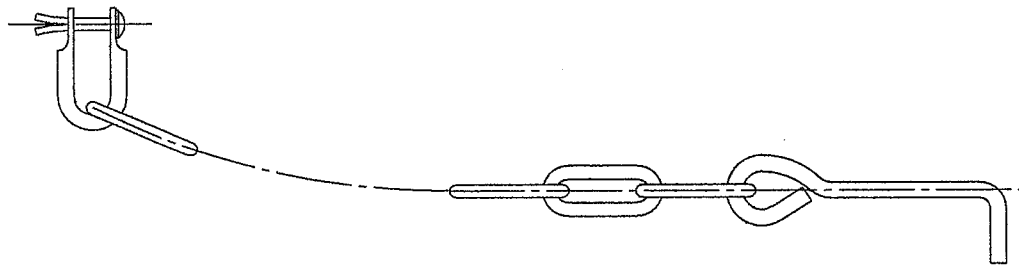



番号	名称	材料名	仕上	備考
1	鎖	SS400	ユニクロメッキ	4X600L
2				
3				
4				
5				
6				

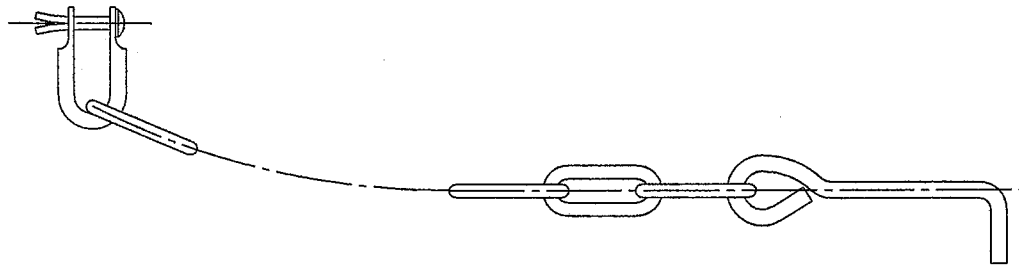

名称	マンホール用 鎖			
種類				
検 図	設 計	製 図	製 図 年 月 日	尺 度
西 田	藤 田	中 野	2013. 4. 1	/
図 番	F 0 2 - 8 7			
 西 部 機 材 株 式 会 社				

番号	名称	材料名	仕上	備考
1	鎖	SUS304		4X600L
2				
3				
4				
5				
6				



名称	マンホール用 ステン鎖			
種類				
検図	設計	製図	製図年月日	尺度
西田	藤田	中野	2013. 4. 1	/
図番	F02-88			
 西部機材株式会社				

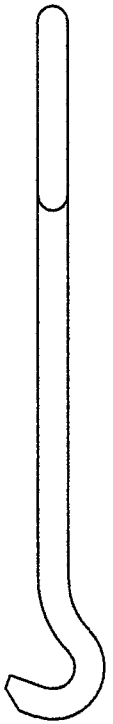
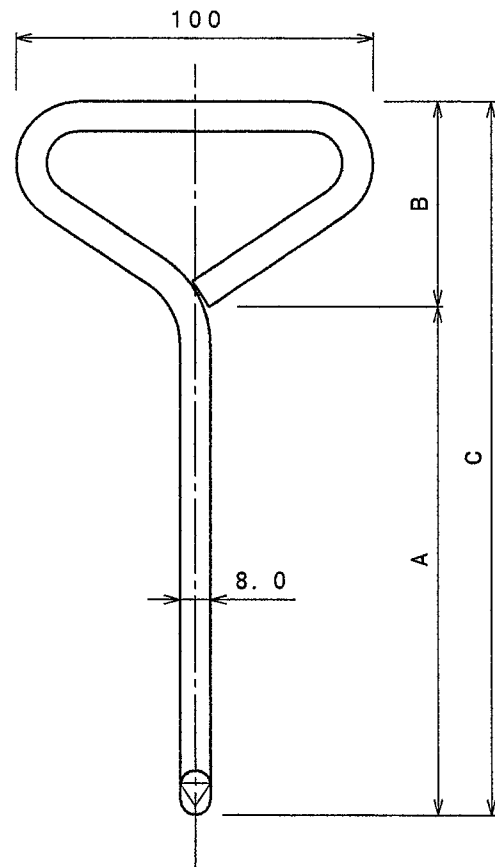
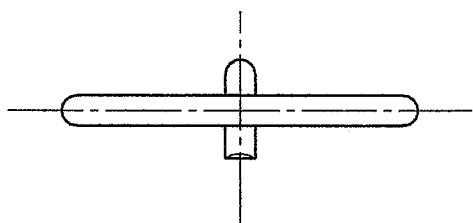

番号	名称	材料名	仕上	備考
1	本体	SS400	ユニクロメッキ	
2				
3				
4				
5				
6				

種類	呼び	A	B	C
取手	175	150	60	210

名称	マンホール取手			
種類				
検図	設計	製図	製図年月日	尺度
西田	藤田	中野	2013. 4. 1	/
図番	F02-90			

 西部機材株式会社

番号	名称	材料名	仕上	備考
1	MER取手	FC200	錆止め塗装	
2				
3				
4				
5				
6				
7				
8				
9				
10				

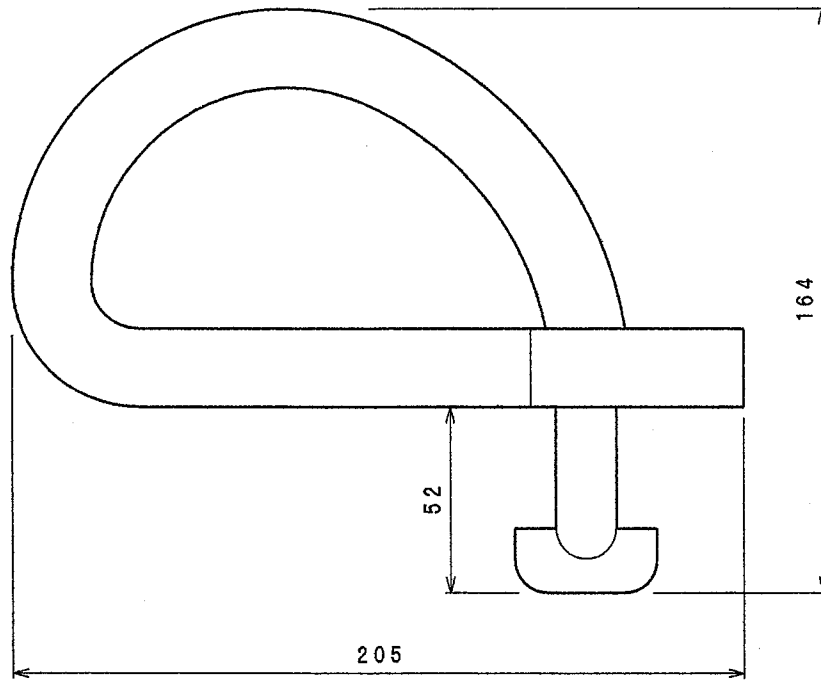

名称	MER取手			
種類				
検図	設計	製図	製図年月日	尺度
西田	藤田	中野	2013. 4. 1	/
図番	F02-89			
 西部機材株式会社				